

NLD Schaarhefbrug / Midrise Scissor lift

TYPE:
VL75F230B



Manual 072021

NLD Pictogrammen label

ENG Icons label

DEU Symbole etikette

FRA Étiquette d'icônes

1



NLD Lees voor gebruik de gebruikershandleiding.

ENG Read the user manual before use.

DEU Vor dem Gebrauch das Benutzerhandbuch lesen.

FRA Lisez le manuel d'utilisation avant utilisation.

2

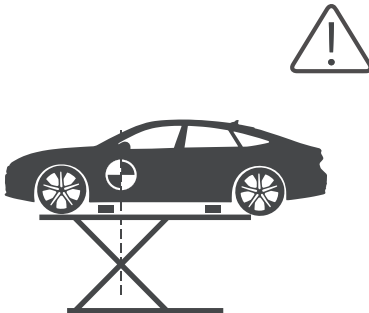

NLD Zorg dat het zwaartepunt in gegeven toestand in lijn staat met het midden van de schaar.

ENG Make sure that the center of gravity when raised is aligned with the center of the scissors.

DEU Stellen Sie sicher, dass der Schwerpunkt beim Anheben mit der Mitte der Schere ausgerichtet ist.

FRA Assurez-vous que le centre de gravité lorsqu'il est levé est aligné avec le centre des ciseaux.

3



NLD Pas op! Plettingsgevaar.

ENG Careful! Danger of crushing.

DEU Vorsicht! Quetschgefahr.

FRA Attention ! Risque d'écrasement.

4



NLD Pas op! Glad oppervlak.

ENG Beware! Slippery surface.

DEU In acht nehmen! Rutschige Oberfläche.

FRA Faire attention! Surface glissante.

5

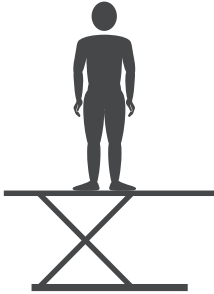

NLD Het is niet toegestaan personen te heffen.

ENG It is not allowed to lift persons.

DEU Das Heben von Personen ist nicht gestattet.

FRA Il est interdit de soulever des personnes.

Inhoudsopgave

Page

| | | |
|-----|---------------------------------|----|
| 1. | Algemene informatie | 5 |
| 2. | Veiligheidsvoorschriften | 7 |
| 3. | Assemblage | 10 |
| 4. | Gebruik | 14 |
| 5. | Onderhoud | 16 |
| 6. | Verpakking, transport en opslag | 18 |
| 7. | Productbeschrijving | 19 |
| 8. | Hydraulische unit | 20 |
| 9. | Elektrisch bedradingschema | 22 |
| 10. | Specificaties | 24 |
| 11. | Garantie | 25 |
| 12. | EG-verklaring | 26 |

NLD 1. Algemene informatie

ENG 1. General information



NLD Lees en begrijp de gebruikershandleiding voordat u de machine gebruikt.

ENG Read and understand the operator's manual before using the machine.



NLD Bewaar de gebruikershandleiding op een droge, veilige en toegankelijke plek in de buurt van de machine.

ENG Keep the operator's manual in a dry, safe and accessible place near the machine.



NLD De fabrikant behoudt het recht om kleine productwijzigingen door te voeren.

ENG The manufacturer reserves the right to make minor product changes.



NLD

Volg de instructies in deze gebruikershandleiding op om veilig en verantwoord te werken.

ENG

Follow the instructions in this operator's manual to work safely and responsibly.



NLD

Ga zorgvuldig met de gebruikershandleiding om en beschadig deze niet.

ENG

Handle the operator's manual with care and do not damage it.



NLD

Ondeskundig gebruik van de machine kan leiden tot ernstige verwondingen en schade aan materiaal of eigendommen.

ENG

Improper use of the machine could result in serious injuries and damage to material or property.

1. Algemene informatie

Voor het in gebruik nemen van deze machine dient men eerst de gebruiksaanwijzing volledig te lezen en te begrijpen!!!

Deze handleiding bevat belangrijke informatie voor de juiste manier van het installeren, de werking en het onderhouden van de uitrusting die hierin beschreven is. Iedereen die in aanraking komt met het installeren, onderhouden of met de werking van deze machine moet volledig bekend zijn met de inhoud van deze handleiding. Om u te beschermen tegen het oplopen van persoonlijk letsel of eigendomsschade dient u de volgende aanwijzingen en instructies in deze handleiding op te volgen.

Omdat er in het oog van de kwaliteit constant verbeteringen aan de apparatuur worden doorgevoerd, behoudt Falco zich het recht voor om specificaties van de in de handleiding beschreven apparatuur te wijzigen.

Fabrikant is niet aansprakelijk voor mogelijke problemen, schade, ongevallen, enz. die het gevolg zijn van het niet opvolgen van de instructies in deze handleiding.

2. Veiligheidsvoorschriften

- Alleen geschoolde technici van ERKENDE DEALERS of SERVICECENTRA DIE ERKEND zijn door de fabrikant mogen hijsen, transporteren, monteren, installeren, afstellen, kalibreren, afstellen, buitengewoon onderhoud, reparaties, revisie en demontage van de lift uitvoeren.
- Elk gebruik van de machine door operators die niet bekend zijn met de instructies en procedures die hierin zijn opgenomen, is verboden.
- De bedieners mogen tijdens het bedienen van de machine niet onder invloed zijn van kalmerende middelen, drugs of alcohol.
- Alvorens de lift te bedienen, moeten operators vertrouwd zijn met de positie en functie van alle bedieningselementen, evenals met de machinekenmerken die worden getoond in het hoofdstuk "Bediening en gebruik"
- Eigenmachtige veranderingen en/of aanpassingen aan de machine ontslaan de fabrikant van elke aansprakelijkheid voor eventuele schade aan voorwerpen of personen. De veiligheidsvoorzieningen niet verwijderen of buiten werking stellen, dit zou een overtreding van de wet- en regelgeving op het gebied van veiligheid veroorzaken.
- Elk ander gebruik dat afwijkt van dat voorzien door de fabrikant van de machine is strikt verboden.
- Het gebruik van niet-originele onderdelen kan schade aan mensen of voorwerpen veroorzaken
- Wanneer de levensduur van uw machine voorbij is en deze niet meer kan worden gebruikt, moet deze buiten werking worden gesteld door elke

verbinding met stroombronnen te verwijderen.

- Deze eenheden worden beschouwd als bijzonder afvalmateriaal en moeten worden opgesplitst in uniforme delen en worden afgevoerd in overeenstemming met de huidige wet- en regelgeving.
- Als de verpakking niet vervuilend of niet biologisch afbreekbaar is, lever ze dan af bij het juiste verwerkingsstation.
- De fabrikant heeft de nodige aandacht besteed aan het opstellen van deze handleiding. Niets in dit document wijzigt of wijzigt echter op enigerlei wijze de voorwaarden en bepalingen van de overeenkomst van de fabrikant waarbij deze lift is aangeschaft, noch verhoogt op enigerlei wijze de aansprakelijkheid van de fabrikant jegens de klant.
- Alles is in het werk gesteld om ervoor te zorgen dat de informatie in deze handleiding correct, volledig en actueel is. De fabrikant is niet aansprakelijk voor eventuele fouten bij het opstellen van deze handleiding en behoudt zich het recht voor om op elk moment wijzigingen aan te brengen als gevolg van de ontwikkeling van het product.
- De lift is ontworpen en gebouwd om voertuigen op te tillen en boven waterpas te laten staan in een afgesloten ruimte. Elk ander gebruik is verboden.
- De fabrikant is niet aansprakelijk voor eventuele schade aan personen, voertuigen of voorwerpen als gevolg van oneigenlijk of onbevoegd gebruik van de lift.
- Voor de veiligheid van de bediener en de mensen moet tijdens het heffen en dalen een veiligheidsgebied op minimaal 1 m afstand van de lift worden vrijgemaakt. De lift mag alleen worden bediend vanaf de bedieningsplaats van de bediener in deze veiligheidszone.
- Aanwezigheid van de machinist onder het voertuig, tijdens werkzaamheden, is alleen toegestaan als het voertuig is opgetild en de platformen niet draaien.
- Gebruik de lift nooit wanneer de veiligheidsinrichtingen offline zijn. Personen, de lift en de geheven voertuigen kunnen ernstige schade oplopen als deze instructies niet worden opgevolgd.
- De bediener en de persoon die verantwoordelijk is voor het onderhoud moeten de wetten en regels ter voorkoming van ongevallen in acht nemen die van kracht zijn in het land waar de lift is geïnstalleerd
- Ze moeten ook het volgende uitvoeren:
 - verwijder noch ontkoppel hydraulische, elektrische of andere veiligheidsvoorzieningen;
 - volg nauwgezet de op de machine aangebrachte en in de handleiding opgenomen veiligheidsvoorschriften;
 - observeer de veiligheidszone tijdens het hijsen;
 - zorg ervoor dat de motor van het voertuig is uitgeschakeld, de versnelling is ingeschakeld en de parkeerrem is aangetrokken;
 - zorg ervoor dat alleen geautoriseerde voertuigen worden gehesen zonder het maximale hefvermogen te overschrijden;
 - Controleer of er niemand op de platforms is tijdens het heffen of staan.

Risico's tijdens het heffen van voertuigen



Zorg voor vluchtwegen.

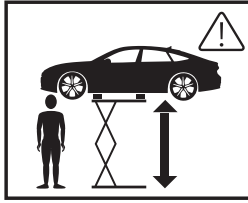

Niet onder de lift staan tijdens heffen of zakken.

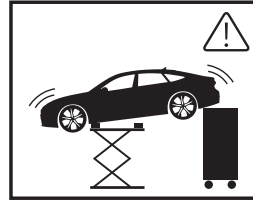

Let op obstakels in het werkgebied.

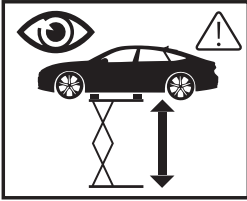

Houd het werkgebied tijdens heffen en zakken in het oog.

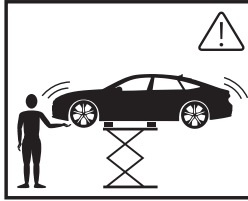

Zorg dat het voertuig stabiel op de lift staat.



Het is verboden om in de lift te klimmen.

- Om overbelasting en mogelijke breuk te voorkomen, zijn de volgende veiligheidsvoorzieningen gebruikt:
- een maximumdrukventiel dat in de hydraulische unit is geplaatst om overmatig gewicht te voorkomen.
- Een speciaal ontwerp van het hydraulische systeem, in het geval van een pijpleidingstoring, om plotseling dalen van de lift te voorkomen.
- Het maximale drukventiel is door de fabrikant op een juiste druk ingesteld. Probeer het NIET af te stellen om het nominale hefvermogen te overschrijden.
- Alle risico's die het personeel kan lopen als gevolg van oneigenlijk gebruik van de lift, worden in dit hoofdstuk beschreven.
- Tijdens het neerlaten van banen en voertuigen mag het personeel zich niet in het gebied bevinden dat wordt bestreken door het neerlaattraject. De bediener moet er zeker van zijn dat niemand in gevaar is voordat hij de lift bedient.
- Wanneer de lift op relatief lage hoogte wordt gestopt om te werken, bestaat het risico van stoten tegen uitstekende delen.
- Een voertuig dat van de lift valt, kan worden veroorzaakt wanneer het voertuig onjuist op platforms is geplaatst en wanneer de afmetingen niet compatibel zijn met de lift of door overmatige beweging van het voertuig. Blijf in dit geval onmiddellijk uit de buurt van het werkgebied.
- Het risico op uitglijden kan worden veroorzaakt door olie of vuil op de vloer bij de lift.
- Houd de ruimte onder en rond de lift schoon. Verwijder alle olievlekken.
- Vermijd het gebruik van water, stoom en oplosmiddelen, lakstralen in het liftgebied waar elektrische kabels worden geplaatst en in het bijzonder naast het elektrische paneel.
- Zorg ervoor dat alle ruimtes naast de lift goed en gelijkmatig verlicht zijn,

in overeenstemming met de lokale regelgeving.

- Materialen en procedures, geschikt voor de ontworpen parameters van de lift, zijn door de fabrikant gebruikt om een veilig en betrouwbaar product te bouwen. Bedien de lift alleen voor het gebruik waarvoor deze is ontworpen en volg het onderhoudsschema dat wordt weergegeven in het hoofdstuk "Onderhoud".
- De aanwezigheid van onbevoegden naast de lift en op de platforms is ten strengste verboden tijdens het heffen en ook wanneer het voertuig al is opgetild
- Elk ander gebruik van de lift dan hierin gespecificeerd kan ernstige ongevallen veroorzaken bij mensen in de nabijheid van de machine.

3. Assemblage

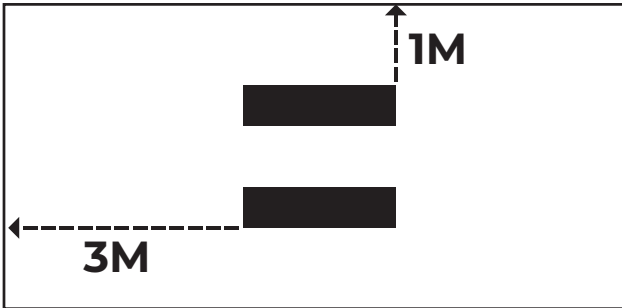

Veiligheidszone

Rondom de hefbrug dient een veiligheidszone aangehouden te worden. Aan de voorkant en achterkant van de hefbrug is deze 3 meter en aan de zijkanten is deze 1 meter.

Zorg voor voldoende hoogte op de plaats van installatie.

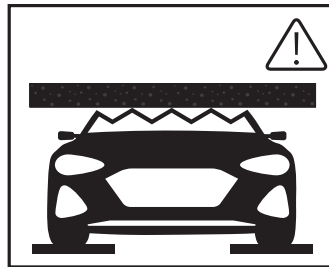

Let op! Alleen geschoolde technici, aangesteld door de fabrikant of door geautoriseerde dealers, mogen de installatie uitvoeren. Ernstige schade aan mensen en aan de lift kan worden veroorzaakt als installaties worden uitgevoerd door ongeschoold personeel.

Controleren op geschiktheid van plaats

De lift is ontworpen om te worden gebruikt op overdekte en beschutte plaatsen zonder obstakels boven het hoofd. De werkplek mag niet naast wasplaatsen,

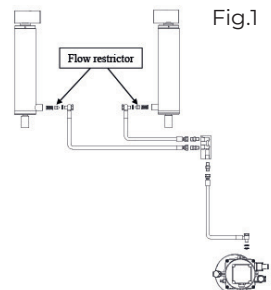

Fig.1

schilderwerkbanken, oplosmiddel- of lakafzettingen zijn. De relevante normen van de lokale Arbo-voorschriften, bijvoorbeeld met betrekking tot de minimale afstand tot muren of andere apparatuur, vluchtwegen en dergelijke, moeten worden nageleefd. Alle ruimtes naast de lift moeten goed en gelijkmatig verlicht zijn.

Beton oppervlak

De lift moet voldoende resistent op het betonnen oppervlak worden geplaatst. De ondergrond moet geschikt zijn om maximale spanningswaarden te dragen, ook onder ongunstige werkomstandigheden. Het oppervlak moet perfect geëgaliseerd zijn.

Aansluiting hydraulisch systeem

- Sluit de hydraulische slangen aan, zie Fig. 1
- Draai fittingen goed vast.

Elektrische aansluiting op hydraulische apparaat

De aansluitwerkzaamheden moeten worden uitgevoerd door een gekwalificeerde elektricien. Zorg ervoor dat de voeding goed is. Zorg ervoor dat de aansluiting van de fasen goed is. De lift en de bedieningsunit moeten minimaal 16amp Traag afgezekerd worden. Onjuiste elektrische aansluiting kan de motor beschadigen en valt niet onder de garantie. Laat de hydraulische eenheid NIET draaien zonder olie. Er kan schade aan de pomp optreden. De aggregaat moet droog worden gehouden.

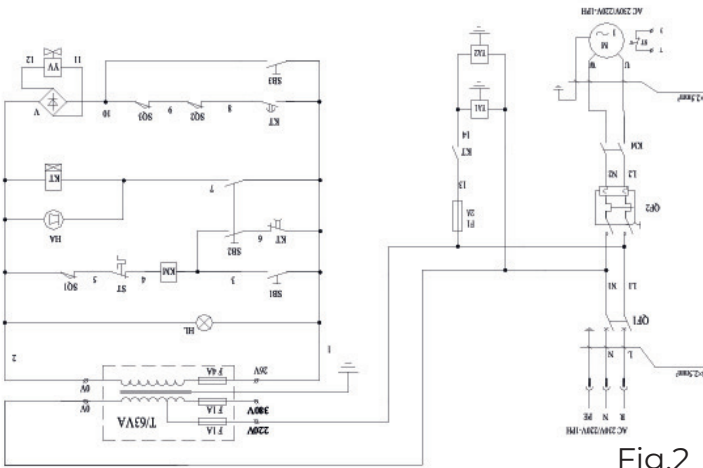

Fig.2

- Maak de elektrische aansluiting op de voedingseenheid aan de hand van het elektrische schema (fig. 2) met behulp van de meegeleverde elektrische kabel.
 - Zorg ervoor dat de aansluiting van de fasen goed is en dat de lift geard is.
- Start

Probeer tijdens deze procedure NIET om de lift met een last op te tillen.

- Zorg ervoor dat alle pennen en bouten goed gemonteerd zijn
- Zorg ervoor dat de voedingsspanning van het elektrische systeem gelijk is aan die gespecificeerd op het typeplaatje op de motor
- Zorg ervoor dat de elektrische aansluitingen in overeenstemming zijn met de schema's Fig. 2
- Zorg ervoor dat er geen lekkage of opblazen in de hydraulische leiding is
- Zorg ervoor dat het werkgebied vrij is van mensen en voorwerpen
- Schuifzittingen van blokken onder platformen en op sokkels invetten
- Giet olie in de tank (ongeveer 6 liter meer dan één keer)
- Controleer of de besturingseenheid is ingeschakeld
- Controleer of de draairichting van de motor overeenkomt met die op het label door op de hefknop te drukken. ALS DE MOTOR HEET WORDT OF BIJZONDER KLINKT, STOP DAN ONMIDDELIJK EN CONTROLEER DE ELEKTRISCHE AANSLUITINGEN OPNIEUW
- Breng de lift langzaam omhoog door op de hefknop te drukken. Laat vervolgens de lift zakken met de zakknop en de lift stopt. Blijf NIET op de knop drukken nadat de lift de volledige hoogte heeft bereikt. Bij voortzetting kan schade aan de motor optreden.
- Herhaal het heffen en neerlaten minimaal 3 keer volledig om de oliedruk in elke cilinder gelijk te maken en het systeem te ontluften.

Installatie van eindschakelaar

Alleen geschoold personeel mag deze handeling uitvoeren.

Een onjuiste afstelling van eindschakelaars kan schade aan de lift, voorwerpen en mensen veroorzaken.

Na het ontluften van het hydraulisch systeem moeten eindschakelaars worden geïnstalleerd en afgesteld.

Deze lift is voorzien van 2 eindschakelaars voor de bovenste stand en de veiligheidshoogte. De bovenste eindschakelaar en de veiligheidshoogte-eindschakelaar zijn op de basis geïnstalleerd.

Als eindschakelaars niet goed werken, is het mogelijk om ze op de volgende manier af te stellen:

Aanpassing van de bewakingsschakelaars op het slot (fig.3)

- Plaats de lift op het veiligheidsslot
- Monteer de eindschakelaar (1) met de meegeleverde schroeven op de positie aangegeven in figuur 3;
- Breng de lift omhoog om te controleren of beide schakelaars tegelijkertijd kunnen worden bediend wanneer de mechanische vergrendeling volledig is ontgrendeld (in deze positie is de elektromagneet op de volledige slag).

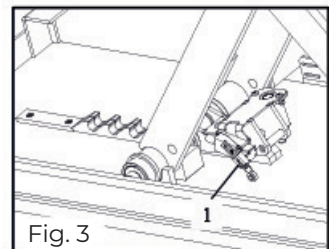

Fig. 3

- Stel indien nodig de schakelhendel bij;
- Draai de schroeven vast na het afstellen.

Afstelling bovenste eindschakelaar (fig.4)

De eindschakelaar is in de fabriek in positie 1 gemonteerd. Na de ontluuchtingsprocedure moet deze in positie 2 worden geïnstalleerd.

- Plaats de lift op een hoogte van 1000 mm;
- Monteer de schakelaar (1) op de positie getoond in figuur 4 met de meegeleverde schroeven;
- Draai deze vast na afstelling.
- Breng de lift omhoog en omlaag om te controleren of de schakelaar goed werkt;
- Stel indien nodig de schakelhendel (2) in;
- Draai de schroeven vast na het afstellen.

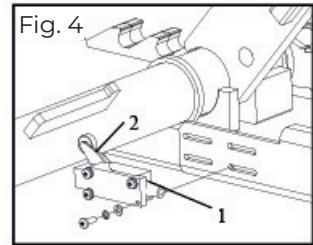

Controleren zonder belasting

Observeer tijdens deze procedure alle bedieningscomponenten en controleer op correcte installatie en afstelling. Probeer het voertuig NIET op te tillen voordat een grondige controle van de werking is voltooid.

Voer twee of drie volledige cycli van neerlaten en heffen uit en controleer:

- de veiligheidsvoorzieningen voor een goede werking
- juiste oliepeil in de tank
- geen lekkage en doorblazen in hydraulische leiding
- cilinder voor goede werking
- de lift om zijn maximale hoogte te bereiken
- de claxon/signaallamp voor een goede werking tijdens het neerlaten

Controleren met belasting

WAARSCHUWING: De lift moet minimaal 300 mm boven de grond worden geheven voordat de last wordt genomen.

Het is ten strengste verboden om het voertuig te laden wanneer de hefwielen op de hefbrug staan. Als u dit niet doet, kan de lift ernstig beschadigd raken.

Voer twee of drie volledige cycli van neerlaten en heffen uit en controleer:

- Herhaal sectie 7.7
- Controleer geen vreemd geluid tijdens heffen en dalen

4. Gebruik

Bedien de lift nooit met een persoon of apparatuur eronder.

Overschrijd nooit het hefvermogen van de snelheid.

Zorg er altijd voor dat de liftbeveiliging is vergrendeld voordat u probeert aan of in de buurt van het voertuig te werken.

Laat de elektrische regeleenheid niet nat worden!

Bediening

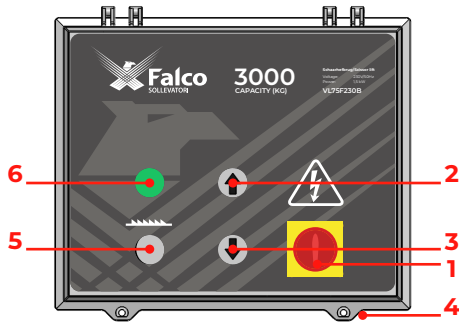

Fig. 5

BEDIENINGSPANEEL (Figuur 5)

Bedieningselementen voor het bedienen van de lift zijn:

Stroomschakelaar (1)

De schakelaar kan in twee standen worden gezet:

- 0-stand: het elektrische circuit van de lift wordt niet gevoed; de schakelaar kan met een hangslot worden vergrendeld om het gebruik van de lift te voorkomen.
- 1 positie: het hoofdstroomcircuit wordt gevoed

Hefknop (2)

- Wanneer ingedrukt, bedient het elektrische circuit voor de lift de motor en het hydraulische circuit om de lift omhoog te brengen

Daalknop (3)

- Wanneer ingedrukt, begint de lift de beveiliging te ontgrendelen, en de lift begint te dalen onder zijn gewicht en de opgetilde last, ondertussen wordt de pieper geactiveerd en is het geluid hoorbaar.

Bieper (4)

Veiligheidsknop (5)

- Wanneer ingedrukt, bedient de elektromagnetische klep voor neerlaten het hydraulische circuit om de lift te laten zakken om de dichtstbijzijnde beveiligingen in te schakelen.

Pilot lamp (6)

Om de lift op te halen

Het is ten strengste verboden om het voertuig te laden wanneer de mobiele wielen op de lift staan. Als u dit niet doet, kan de lift ernstig beschadigd raken.

De lift moet minimaal 300 mm boven de grond worden geheven voordat de last wordt genomen.

- Plaats het voertuig in het midden van het platform. Controleer of het voertuig is vastgezet.
- Plaats de pads in de posities
- Zet de aan/uit-schakelaar op 1 positie
- Druk op de hefknop om het voertuig omhoog te brengen
- Om de lift in staande positie op de gewenste hoogte te laten rusten door de tilknop los te laten.
- Zorg er altijd voor dat de lift op de beveiliging rust voordat u probeert aan of in de buurt van het voertuig te werken.

De lift laten laten

- Zorg ervoor dat de veiligheidszone vrij is van mensen en voorwerpen;
- Breng de lift een beetje omhoog door op de hefknop te drukken om de veiligheid te verwijderen;
- Druk op de daalknop om de lift te laten zakken
- Zorg ervoor dat de veiligheidszone vrij is van mensen en voorwerpen

De lift verplaatsen

Ga als volgt te werk als de lift verplaatst moet worden:

- Breng de lift op de juiste hoogte omhoog;
- Zie Figuur 6, steek 2 wielsets afzonderlijk in de verhoogde steunen op de achterbalk;
- Laat de lift volledig zakken door op de daalknop te drukken. In dit geval wordt de achterkant van de basis iets verhoogd;
- Bevestig de haak die op de slede is geplaatst aan het gat op de de voorbalk zoals weergegeven in afbeelding 7.
- Trek aan de slede om de lift te verplaatsen.

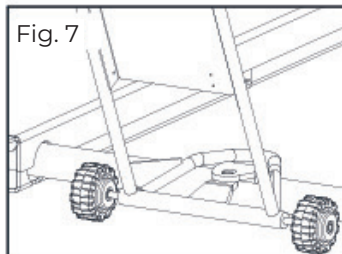
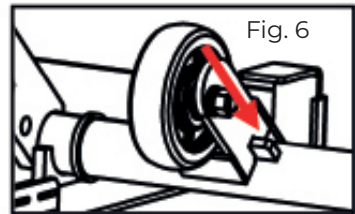

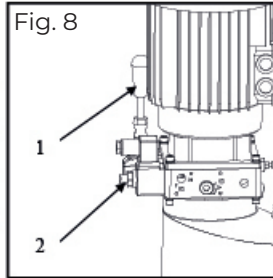

Handmatig nooddalen (optioneel)

In geval van nood (stroomuitval) kan de lift als volgt handmatig in de uitgangspositie worden neergelaten, verwijzend naar afbeelding 8:

- Hang de aan/uit-schakelaar op slot;
- Open de voorklep van de besturingseenheid;
- Bedien de noodhandpomp (1) om de lift een beetje omhoog te brengen om de mechanische beveiligingen te verwijderen;
- Ontgrendel het slot handmatig en houd het met behulp van iets anders vast.
- Draai de noodschroef (2) linksom los om de lift te laten zakken;
- Draai de noodschroef weer vast door deze rechtsom te draaien nadat de lift volledig is neergelaten.

Het vastschroeven of losdraaien van de schroef kan de daalsnelheid verlagen of verhogen.

Nadat de lift handmatig is neergelaten, stelt u de normale bedrijfsomstandigheden opnieuw in. Lift kan niet worden opgetild als magneetventielen zijn geopend.

5. Onderhoud

Alleen opgeleid personeel dat weet hoe de lift werkt, mag de lift onderhouden.

Om de lift goed te onderhouden, moet het volgende worden uitgevoerd:

- gebruik alleen originele reserveonderdelen en apparatuur die geschikt is voor het vereiste werk;
- volg de geplande onderhouds- en controleperiodes die in de handleiding worden vermeld;
- ontdek de oorzaak van mogelijke storingen zoals te veel lawaai, oververhitting, oliedoorstroming, enz.
- Raadpleeg de door de dealer geleverde documenten voor het uitvoeren van onderhoud:
 - o functionele tekening van de elektrische en hydraulische apparatuur
 - o exploded views met alle gegevens die nodig zijn voor het bestellen van

reserveonderdelen

- lijst met mogelijke storingen en relevante oplossingen.
- Alvorens onderhoud of reparaties aan de lift uit te voeren, moet u de stroomtoevoer loskoppelen, de hoofdschakelaar op slot doen en de sleutel op een veilige plaats bewaren om te voorkomen dat onbevoegden de lift inschakelen of bedienen.

GEWOON ONDERHOUD

De lift moet minimaal één keer per maand goed worden schoongemaakt met zelfreinigende kleding. Smeer alle scharnierpennen minstens één keer per week.

Het gebruik van water of ontvlambare vloeistoffen is ten strengste verboden. Zorg ervoor dat de stang van de hydraulische cilinders altijd schoon en niet beschadigd is, aangezien dit kan leiden tot lekkage van afdichtingen en als gevolg daarvan tot mogelijke storingen.

Elke 3 maanden

Hydraulisch circuit

- controleer het olietankpeil; indien nodig bijvullen met olie;
- controleer het circuit op olie lekkage.
- controleer de afdichtingen op goede staat en vervang ze indien nodig;

Hydraulische pomp

- controleer of er geen geluidsveranderingen in de pomp optreden tijdens het draaien en controleer of de bevestigingsbouten goed aangedraaid zijn

Veiligheidssysteem

- controleer veiligheidsvoorzieningen op goede werking

Elke 6 maanden

Olie

- olie controleren op vervuiling of veroudering. Vervuilde olie is de belangrijkste reden voor het falen van kleppen en een kortere levensduur van tandwielpompen

Elke 12 maanden

Algemene controle

- controleer of alle componenten en mechanismen niet beschadigd zijn

Elektrisch systeem

- een controle van het elektrische systeem om te controleren of de motor, de eindschakelaar en het bedieningspaneel goed werken, moet worden uitgevoerd door ervaren elektriciens

Olie

- Leeg de olietank en ververs de hydraulische olie

6. Verpakking, transport en opslag

VERPAKKING

De verpakking van de lift wordt geleverd in de volgende onderdelen:

- N.1 liften verpakt in een multiplex kist.
- N.1 Besturingseenheid verpakt in een multiplex doos

(Op verzoek zijn optionele accessoires beschikbaar om aan de eisen van elke klant te voldoen).

Het gemiddelde gewicht van het pakket is 520 kg.

HEFFEN EN HANTEREN

Zorg bij het laden/lossen of transporteren van de apparatuur naar de locatie dat u geschikte laad- (bijv. kranen, vrachtwagens) en hijsmiddelen gebruikt. Zorg er ook voor dat u de componenten veilig hijst en vervoert, zodat ze niet kunnen vallen, rekening houdend met de grootte, het gewicht en het zwaar-tepunt van het pakket en de kwetsbare onderdelen.

Hijs en hanteer slechts één pakket tegelijk

OPSLAG EN STAPELING VAN PAKKETTEN

De verpakkingen moeten op een overdekte plaats, uit direct zonlicht en bij een lage luchtvochtigheid, bij een temperatuur tussen -10°C en +40°C worden bewaard.

Stapelen wordt niet aanbevolen: de smalle basis van het pakket en het aanzienlijke gewicht en formaat maken het moeilijk en gevaarlijk.

LEVERING EN CONTROLE VAN PAKKETTEN

Controleer bij aflevering van de lift op eventuele schade door transport en opslag; controleer of datgene is opgenomen in de orderbevestiging van de fabrikant. In geval van transportschade moet de klant de vervoerder onmiddellijk op de hoogte stellen van het probleem.

Verpakkingen dienen geopend te worden waarbij er op gelet wordt geen schade toe te brengen aan personen (houd een veilige afstand aan bij het openen van riemen) en delen van de lift (let op dat de voorwerpen niet uit de

verpakking vallen bij het openen).

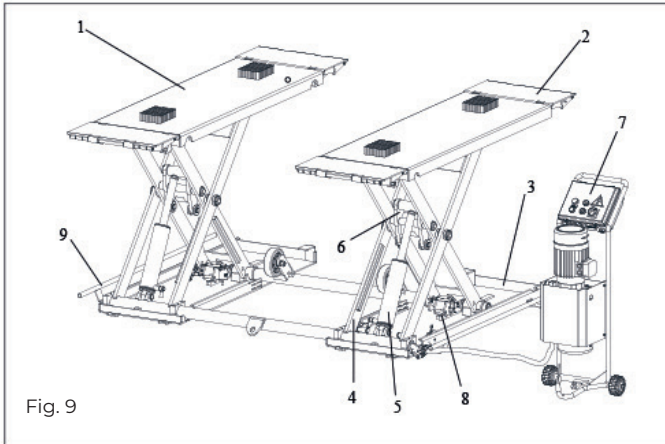

7. Productbeschrijving

BESCHRIJVING VAN DE LIFT (Zie Fig. 9)

De opbouwlift is ontworpen voor het heffen van motorvoertuigen voor onderhoud.

Het maximale hefgewicht is zoals aangegeven op het serieplaatje.

Alle mechanische frames, zoals platforms, verlengingen, basisframes en armen zijn gebouwd in staalplaat om het frame stijf en sterk te maken terwijl het gewicht laag blijft

De elektrohydraulische werking wordt uitgebreid beschreven in hoofdstuk 8. Dit hoofdstuk beschrijft de belangrijkste elementen van de lift, zodat de gebruiker vertrouwd kan raken met de machine.

Zoals getoond in figuur 1 bestaat de lift uit twee platforms (1) die elk zijn uitgerust met N.2 oprijplaten (2) die kunnen worden vergrendeld als platformverlengingen, die op de grond worden geplaatst door middel van basisframes (3).

Platforms zijn verbonden met het basisframe door middel van een schaarhefsysteem.

Het hefsysteem van elk platform bestaat uit armen (4) en een cilinder (5).

Beweging wordt overgebracht door een hefboomsysteem, van de cilinders naar de hefboomarm (6).

Het dalen en heffen wordt uitgevoerd door bediening van de bedieningseenheid (7) die kan worden verwijderd.

De mechanische beveiliging (8) die werkt door een elektromagneet is geïnstalleerd op elke basis en wordt gecontroleerd door het bedieningspaneel.

De lift is uitgerust met twee steunbalken afzonderlijk voor en achter om de

twee platforms waterpas te houden tijdens het heffen en dalen.
De mechanische voetbescherming (9) is bevestigd aan de zijkant van de

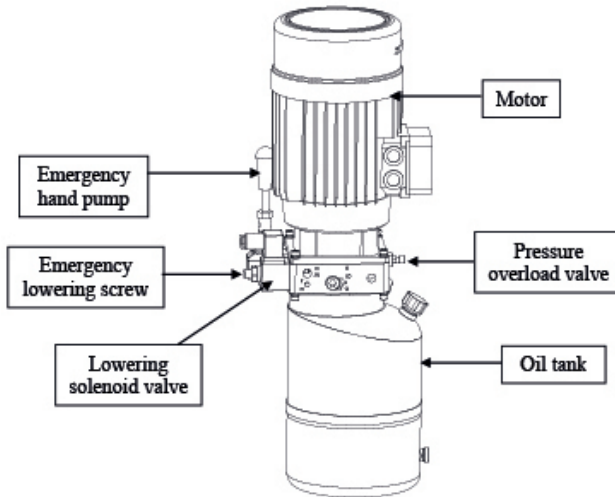

basis.

8. Hydraulische unit

Olie

Gebruik slijtvaste olie voor hydraulische aandrijving, in overeenstemming met ISO 6743/4 regels (HM klasse). De olie met kenmerken die vergelijkbaar zijn met die in de tabel wordt aanbevolen.

| TESTNORMEN | KENMERKEN | WAARDE |
|-------------|----------------------|--------------|
| ASTM D1298 | Dichtheid 20°C | 0,8 kg/l |
| ASTM D 445 | Viscositeit 40°C | 32 cSt |
| ASTM D 445 | Viscositeit 100°C | 5,43 cSt |
| ASTM D 2270 | Viscositeits index | 104 N° |
| ASTM D 97 | Gietpunt | 30 °C |
| ASTM D 92 | Vlampunt | 215 °C |
| ASTM D644 | Neutralisatie nummer | 0,5 mg KOH/g |

Vervang hydraulische olie 1x per jaar

Hydraulisch plan

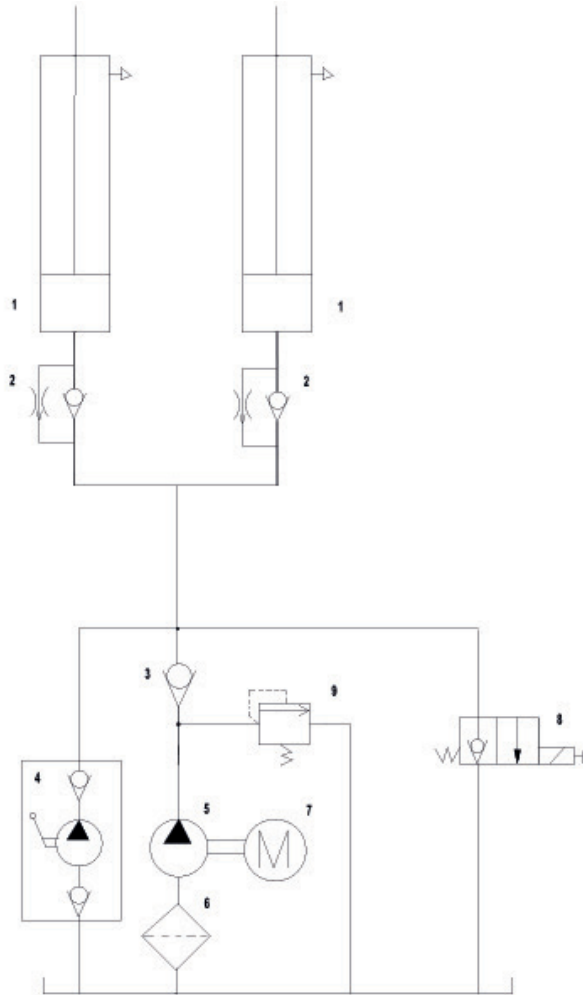

- 1 Hydraulische cilinders
- 2 Stroombegrenzer
- 3 Terugslagklep
- 4 Nood handpomp
- 5 Tandwielpomp

- 6 Oliefilter
- 7 Motor
- 8 Verlaging magneetventiel
- 9 Overdrukventiel:

9. Elektrisch bedradingschema

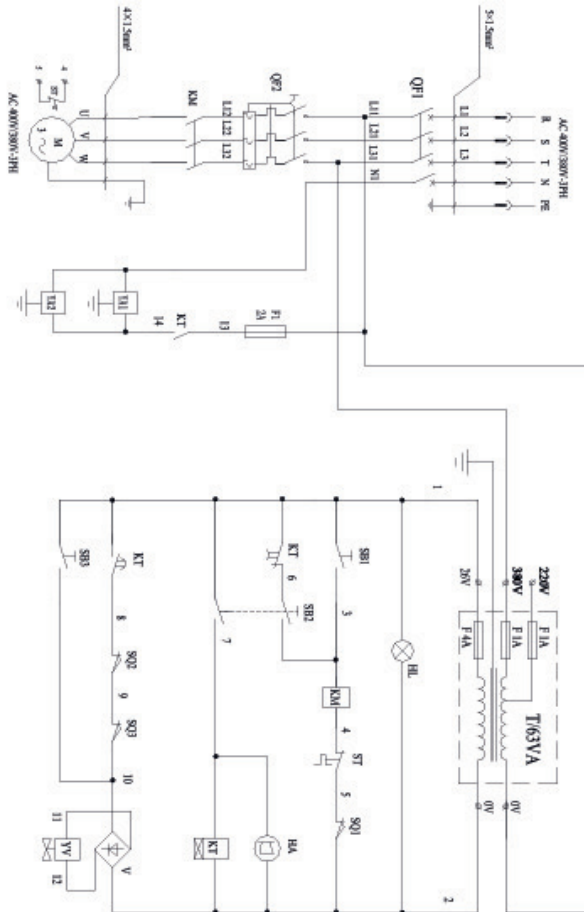

QF1 Aan/uit-schakelaar
 QF2 breker
 M Motor 1.5KW 3PH
 ST Thermisch relais:
 T Transformator 63VA
 KM Magneetschakelaar AC
 YA1/YA2 Elektromagneet
 V gelijkrichter
 SB1 Hijsknop

SB2 Verlaagknop
 SB3 Veiligheidsknop
 SQ1 Bovenste eindschakelaar
 SQ2 Schakelaar voor bewaken veiligheidslot
 SQ3 Schakelaar voor bewaken veiligheidslot
 HA Pieper
 YV Verlaging magneetventiel
 KT Timer
 HL Controlelampje

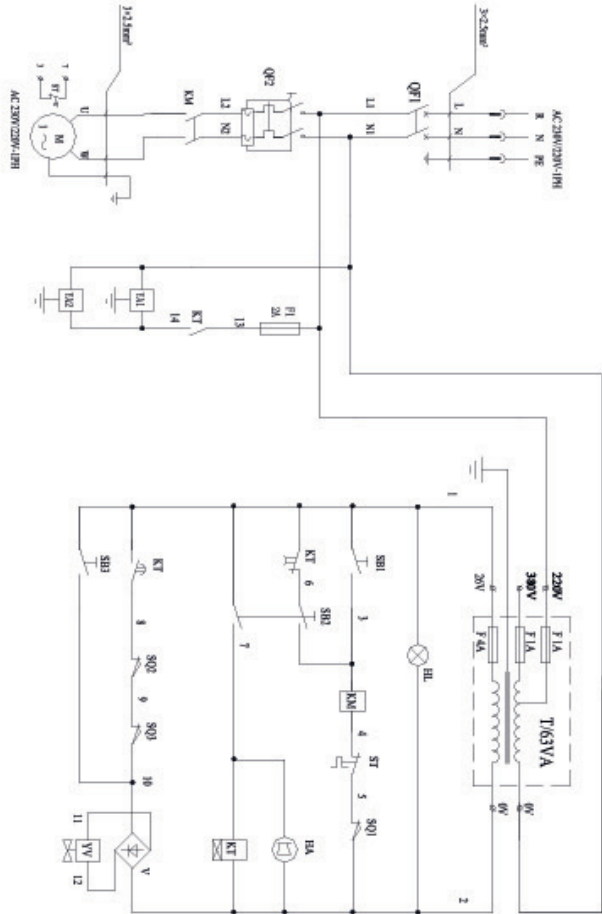

- | | |
|-------------------------|---|
| QF1 Aan/uit-schakelaar | SB2 Verlaagknop |
| QF2 breker | SB3 Veiligheidsknop |
| M Motor 1.5KW 3PH | SQ1 Bovenste eindschakelaar |
| ST Thermisch relais: | SQ2 Schakelaar voor bewaken veiligheidsst |
| T Transformator 63VA | SQ3 Schakelaar voor bewaken veiligheidsst |
| KM Magneetschakelaar AC | HA Pieper |
| YA1/YA2 Elektromagneet | YV Verlaging magneetventiel |
| V gelijkrichter | KT Timer |
| SB1 Hijksknop | HL Controlelampje |

10. Specificaties

| | |
|--------------------------|----------------|
| Capaciteit | 3000KG |
| Maximaal hefhoogte | 1000mm |
| Min. hefhoogte | 110mm |
| Lengte van het platform | 1450 - 1984mm |
| Breedte van platform | 520mm |
| Breedte tussen platforms | 821 mm |
| Totale lengte | 1984 mm |
| Totale breedte | 2087 mm |
| Heftijd | 35 s |
| Daaltijd | 25 s |
| Geluidsniveau | 80 dB(A)/1m |
| Werktemperatuur | -10 °C - 40 °C |
| Totaal gewicht | 520kg |

Specificaties Motor

| | | |
|----------------|---------------------------------|---------------|
| Type | ML90L4-B14 | MS90L4-B14 |
| Spanning | 230V/220V-1Ph | 400V/380V-3Ph |
| Vermogen | 1,5 kW (50 Hz) / 1,8 KW (60 Hz) | 1,5 kW |
| Aantal Polen | 4 | 4 |
| Snelheid | 1375 tpm | 1375 tpm |
| Isolatieklasse | IP54 | IP54 |

De motoraansluiting moet worden uitgevoerd volgens de bijgevoegde bedradingsschema's (figuur 5).

De draairichting van de motor staat vermeld op het label op de motor.

Controleer voordat u de lift gebruikt of de motorspecificatie op het typeplaatje van de motor overeenkomt met de plaatselijke elektriciteitsvoorziening.

Als de elektrische voeding meer dan 10% fluctueert, wordt aangeraden om de spanningsstabilisator te gebruiken om de elektrische componenten en het systeem tegen overbelasting te beschermen.

| | |
|----------------|------------------------|
| Type | Uitrusting |
| Stroomsnelheid | 2,1 cm ³ /g |
| werkdruk | 230 bar – 250 bar |

11. Garantie

1. De garantie treed in werking op de datum vermeld op de aankoopnota en heeft een geldigheid van 12 maanden.
2. De garantie is niet overdraagbaar zonder een schriftelijke verklaring van toestemming van Uw leverancier.
3. Zonder aankoopnota kan geen aanspraak op garantie worden gemaakt.
4. Garantie is alleen van toepassing als het product volgens de bijgeleverde gebruiksaanwijzing gebruikt wordt en uitsluitend voor het doel waarvoor het is ontworpen.
5. Er mogen geen wijzigingen aan het product worden uitgevoerd.
6. De garantie is niet van toepassing bij onoordeelkundig gebruik.
7. Eventuele verzendkosten vallen niet onder de garantie bepaling.
8. Reparaties dienen uitsluitend door Uw leverancier te geschieden. Elk door derden uitgevoerde reparatie(s) zullen (zal) de aanspraak op garantie doen vervallen.
9. Reparaties gedurende de garantie periode zal de geldigheid niet verlengen. Wel wordt een garantie op de reparatie van drie maanden afgegeven mocht de reguliere garantietermijn vervallen.
10. De eventueel uit te voeren onderhoudswerkzaamheden, beschreven in de gebruiksaanwijzing, dienen tijdig uitgevoerd te worden.
11. Voor garantie kunt u enkel terecht bij het verkooppunt waar u het artikel heeft aangekocht.

EG-verklaring van overeenstemming - Declaration of conformity – EG- Konformitätserklärung - Declaration de conformité - Dichiarazione di conformità- Declaracion de conformidad

Wij, Valkenpower BV, Industrieweg 4, 6051 AE Maasbracht, Nederland, verklaren geheel onder eigen verantwoordelijkheid dat het product

We, Valkenpower BV, Industrieweg 4, 6051 AE Maasbracht, Nederland, declare under our sole responsibility that the product

Wir, Valkenpower BV Industrieweg 4, 6051 AE Maasbracht, Niederlande, erklären in alleiniger Verantwortung, dass das Produkt

Nous, Valkenpower BV, Industrieweg 4, 6051 AE Maasbracht, Nederland, déclarons sous notre seule responsabilité que le produit

Noi, Valkenpower BV, Industrieweg 4, 6051 AE Maasbracht, Nederland, dichiariamo sotto la nostra responsabilità che il prodotto

La empresa, Valkenpower BV, Industrieweg 4, 6051 AE Maasbracht, Nederland, declaramos bajo nuestra exclusiva responsabilidad que el producto

| Type Model Type Type Tipo Tipo | Beschrijving Description Beschreibung Description Descrizione Descripción | Merk Brand Marke Marque Marca Marca |
|---|--|--|
| VL75F230B | Schaarlift Scissor lift | Falco |

Waarop deze verklaring betrekking heeft, in overeenstemming zijn met de volgende normen:

To which this declaration relates is in conformity with the following document:

Auf welches sich diese Erklärung bezieht, den folgenden Normen entspricht:

Auquel se réfère cette déclaration est conforme à le document suivant:

A cui si riferisce dichiarazione, corrisponde ai seguenti documenti:

Al que se refiere la presente declaración, corresponde a los siguientes documentos:

De machinerichtlijn: 2006/42/EG

Following the provisions of Directive: 2006/42/EG

Die Maschinenrichtlinie 2006/42/EG

Conformément aux dispositions de la Directive: 2006/42/EG

Conformemente alla direttiva: 2006/42/EG

Conforme con la norma: 2006/42/EG

Directeur Valkenpower

B.A.H Valkenburg

Nederland, Maasbracht, 05-07-2021

Valkenpower BV, Industrieweg 4, 6051 AE Maasbracht, Nederland

